



빠른 시작 안내서

참고 정보

 **참고:** "참고"는 제품을 보다 효율적으로 사용할 수 있는 중요한 정보를 제공합니다.

본 문서의 정보는 사전 통지 없이 변경될 수 있습니다.

© 2011 Dell Inc. 저작권 본사 소유.

Dell™, DELL 로고 및 Streak™는 Dell Inc.의 상표입니다. Microsoft® 및 Windows®는 미국 및/또는 기타 국가에서 Microsoft Corporation의 상표 또는 등록 상표입니다.

본 설명서에서 특정 회사의 표시나 제품 이름을 지칭하기 위해 기타 상표나 상호를 사용할 수도 있습니다. Dell Inc.는 자사가 소유하고 있는 것 이외의 타사 소유 상표 및 상표명에 대한 어떠한 소유권도 갖고 있지 않습니다.

2011 - 08 P/N C6N76 Rev. A00

Dell Streak 7 태블릿 정보

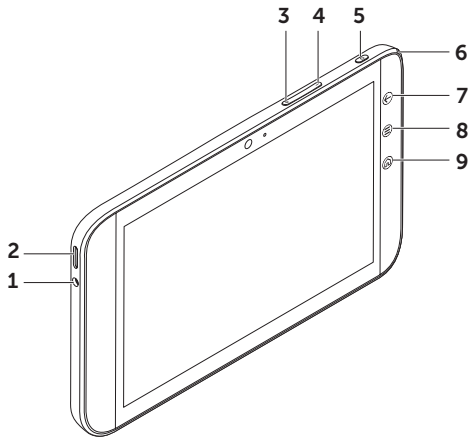

- 1 헤드폰 커넥터
- 2 스피커
- 3 볼륨 올림 버튼
- 4 볼륨 내림 버튼
- 5 전원 및 절전/절전 해제 버튼
- 6 배터리 상태 표시등
- 7 뒤로 버튼 ⬅
- 8 메뉴 버튼 ≡
- 9 홈 버튼 Ⓜ

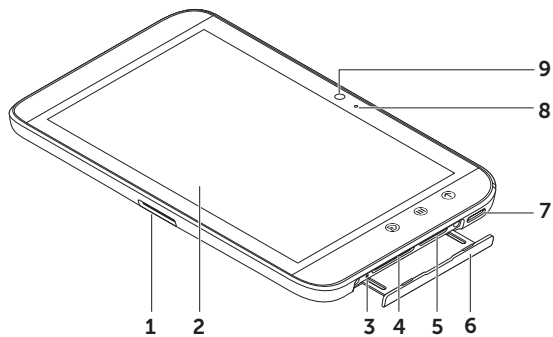

- 1 30핀 커넥터
- 2 터치스크린
- 3 강제 전원 종료 버튼
- 4 SD 카드 슬롯
- 5 SIM 카드 슬롯
(3G 모델만 해당)
- 6 슬롯 도어
- 7 스피커
- 8 마이크
- 9 카메라

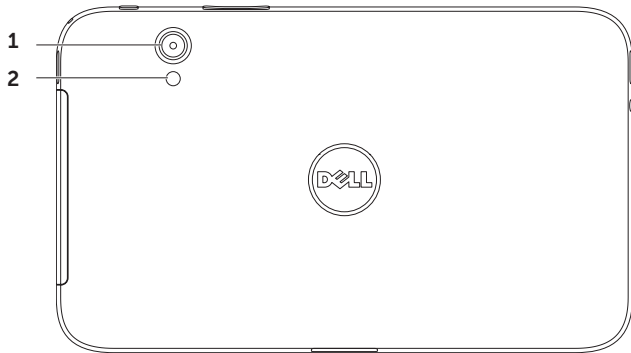

1 카메라

2 플래시

Dell Streak 7 태블릿 설치

1. SD 카드를 끼웁니다(옵션).

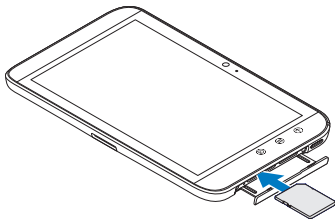

2. 3G 모델에 SIM 카드를 끼웁니다(옵션).

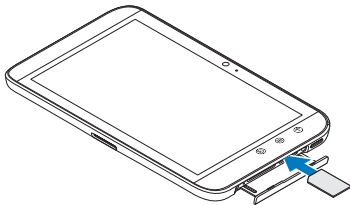

3. 배터리를 충전합니다.

태블릿을 처음 사용하는 경우에는 먼저 태블릿의 배터리를 완전히 충전하십시오.

배터리 상태 표시등의 의미는 다음과 같습니다.

- 빨간색 - 배터리가 충전 중입니다
- 녹색 - 배터리가 완전히 충전되었습니다

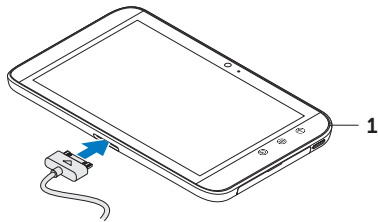

1 배터리 상태 표시등

태블릿 켜기

전원 버튼을 길게 누르면 태블릿이 켜집니다.

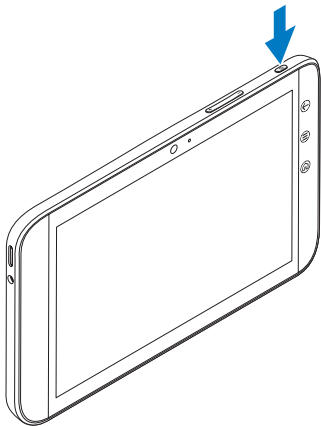

헤드폰 연결

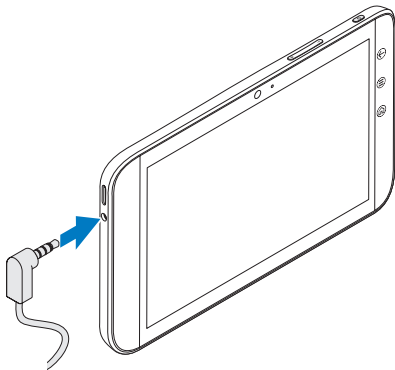

3.5 mm 헤드폰을 헤드폰 커넥터에 연결합니다.

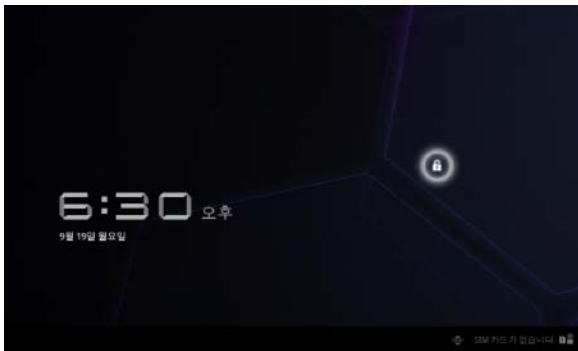

잠금 화면

일정 시간 동안 사용하지 않으면 태블릿이 자동으로 절전 모드로 전환됩니다. 태블릿의 절전 모드를 해제하려면 전원 버튼을 한 번 누릅니다. 잠금 아이콘  을 길게 터치하여 원으로 변환한 다음, 안쪽 원을 바깥 원 끝으로 끌어서 화면 잠금을 해제합니다.



태블릿이 절전 모드로 들어간 후의 지속 시간을 설정하려면, 홈  → 시작 관리자  → 설정 → Screen → 화면 시간 초과를 터치하고 원하는 옵션을 선택합니다.

Dell Stage

태블릿에는 사용자 정의할 수 있는 5개의 홈 화면이 있습니다. 전체 홈 화면을 탐색하려면 화면 오른쪽이나 왼쪽으로 손가락을 사용하여 쓸어 넘깁니다.



Dell Stage 위젯을 홈 화면에 추가할 수 있습니다.

위젯 관리자를 시작하려면 홈 화면의 빈 영역을 손가락으로 길게 터치합니다.

바로 가기 또는 위젯과 같은 항목을 이동시키려면 항목을 길게 터치한 상태에서 새 위치로 끕니다.

항목을 삭제하려면 항목을 길게 터치한 상태에서 휴지통 아이콘 으로 끕니다.

위젯, 바로 가기 또는 폴더를 추가하려면 홈 화면의 빈 영역을 손가락으로 길게 터치한 다음 원하는 옵션을 터치합니다.

시작 관리자

시작 관리자는 안드로이드 마켓 또는 기타 소스에서 다운로드하고 설치한 응용 프로그램을 포함하여 태블릿에 있는 모든 사용 가능한 응용 프로그램을 표시합니다.

시작 관리자를 열려면 홈 화면에서 시작 관리자 아이콘  을 터치합니다.





응용 프로그램을 열려면 해당 아이콘을 터치합니다.

응용 프로그램 바로 가기를 만들려면 태블릿이 진동할 때까지 응용 프로그램 아이콘을 길게 터치한 상태에서 화면의 다른 위치로 끕니다.

상태 표시줄



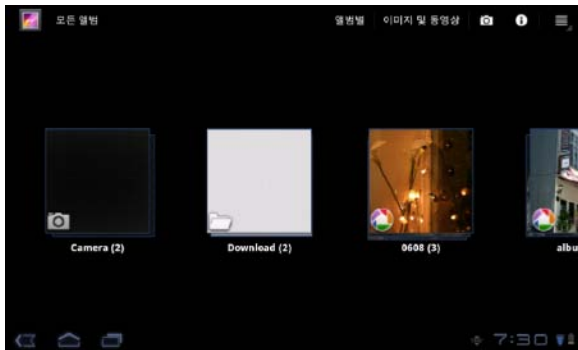

작업 표시줄 — 작업 표시줄은 화면 상단에 위치하며 상황별 옵션, 위젯 등에 액세스할 수 있는 기능을 제공합니다. 작업 표시줄은 활성화된 응용 프로그램에 의해서 제어됩니다.

시스템 표시줄 — 시스템 표시줄은 화면 하단에 위치하며 알림과 시스템 상태를 표시합니다. 시스템 표시줄에는 뒤로 , 홈  및 메뉴 탐색  키가 있습니다.





Wi-Fi 네트워크에 연결

태블릿을 Wi-Fi 네트워크에 연결하려면:

1. 홈  → 시작 관리자  → **설정**을 터치합니다.
 2.  **무선 및 네트워크** → **Wi-Fi**를 터치하고 Wi-Fi 확인란을 선택합니다.
장치가 사용 가능한 무선 네트워크를 검색합니다.
 3. **Wi-Fi 설정**을 터치합니다. 사용 가능한 Wi-Fi 네트워크의 이름과 보안 설정은 **Wi-Fi 네트워크** 목록에 표시됩니다.
 4. **Wi-Fi 네트워크** 목록을 쓸어 넘겨 연결하려는 네트워크의 이름을 터치합니다.
 5. 암호와 기타 자격 증명(필요한 경우)을 입력한 다음 **연결**을 터치합니다.
-  **참고:** 장치를 Wi-Fi 네트워크에 연결하면 시스템 표시줄에 Wi-Fi 아이콘 이 나타납니다.

Gmail 연락처 추가

태블릿의 연락처 목록에 Gmail 연락처를 추가하려면:

1. 홈 화면에서 시작 관리자 아이콘  → 연락처를 터치합니다.
2. 메뉴  → 계정을 터치합니다.
3. 계정 및 동기화 화면에서 자동 동기화 및 백그라운드 데이터 확인란을 선택했는지 확인합니다.
4. 인터넷에 연결되어 있는지 확인하고 계정 추가 → Google 계정을 터치합니다.
5. Google 계정 로그인 정보를 입력하고 로그인을 터치합니다.
Gmail 연락처가 연락처 목록에 자동으로 추가됩니다.
추가한 Gmail 계정은 계정 및 동기화 화면의 계정 관리 섹션에 나타납니다.

컴퓨터에 연결 및 동기화

Dell Mobile Sync 소프트웨어를 사용하면 태블릿과 컴퓨터 간에 음악, 사진, 비디오 및 Outlook 연락처를 복사하거나 동기화할 수 있습니다.

컴퓨터에 Dell Mobile Sync 소프트웨어를 설치하려면:

1. 30핀 대 USB 케이블을 태블릿과 컴퓨터에 연결합니다.

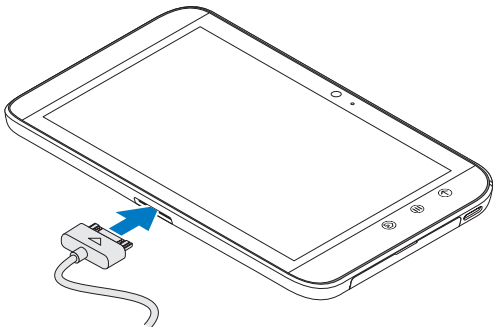

2. 다음 중 하나의 방법을 이용하여 드라이버를 구하고 설치하십시오:

- 컴퓨터에서, 내부 태블릿 스토리지로 표시되는 이동식 드라이브에서 **Drivers.zip** 파일을 찾습니다.
- support.dell.com/support/downloads에서 드라이버를 다운로드합니다.

3. Dell Mobile Sync 설치 프로그램이 자동으로 시작되지 않는 경우:

- a. 컴퓨터에 나타나는 새 **휴대용 디스크**를 두 번 클릭합니다.
- b. 휴대용 디스크의 **Dell Mobile Sync** 폴더로 이동합니다.
- c. **InstallDellMSync.exe** 파일을 두 번 클릭하여 설치를 시작합니다.

 **참고:** Dell Mobile Sync 소프트웨어는 support.dell.com/support/downloads에서 다운로드하여 설치할 수도 있습니다.

음악, 사진, 비디오 및 Outlook 연락처를 동기화하려면:

1. 30핀 대 USB 케이블을 태블릿과 컴퓨터에 연결합니다.
2. Windows 바탕 화면에서 Dell Mobile Sync 아이콘 을 두 번 클릭합니다. Dell Mobile Sync 소프트웨어의 **장치** 섹션 아래에 태블릿이 나타납니다.
3. 복사 또는 동기화가 완료되면, 컴퓨터와 태블릿에서 30핀 대 USB 케이블을 분리합니다.

 **참고:** Dell Mobile Sync 소프트웨어에 대한 자세한 정보가 필요하거나 Wi-Fi를 사용하여 태블릿을 동기화하는 방법을 확인하려면, Dell Mobile Sync 소프트웨어에 포함된 문서를 참조하십시오.

상세 정보

태블릿에서 사용할 수 있는 기능과 설정에 대한 추가 정보가 필요하면 태블릿의 SD 카드에 있는 **사용 설명서** 또는 웹 사이트(support.dell.com/manuals)를 참조하십시오.

 **참고:** QuickOffice는 출고 시 태블릿에 미리 설치됩니다.

SD 카드에 있는 **사용 설명서**를 보려면 QuickOffice 응용 프로그램을 실행한 다음 **메모리 카드**를 선택하십시오.

수리를 받기 위해 태블릿을 반환하기 전에

서비스 센터의 기술자가 태블릿의 문제를 해결하기 위해, 해당 장치를 공장 기본 설정 값으로 재설정할 수 있습니다. 수리를 받기 위해 태블릿을 반환하기 전에 **백업 및 복원** 기능을 사용하여 데이터를 백업하는 것이 좋습니다.